



Uniwersytet Przyrodniczy w Poznaniu



**Wydział Leśny i Technologii Drewna**  
**Uniwersytet Przyrodniczy w Poznaniu**

# Wydarzenia roku 2023

Prof. dr hab. Piotr Łakomy



**Wydział Leśny i Technologii Drewna**  
Uniwersytet Przyrodniczy w Poznaniu

# Pożegnania



**Wojciech Andraszyk**  
† 2.01.2023

**Prof. dr hab.**  
**Bohdan Bronisław Drogoszewski**  
† 5.08.2023



**Prof. dr hab. inż.**  
**Lesław Andrzej Łabudzki**  
† 9.09.2023



**Dr Ewa Jerzak**  
**† 10.10.2023**



**Dr inż. Waldemar Szymański**  
**† 11.10.2023**

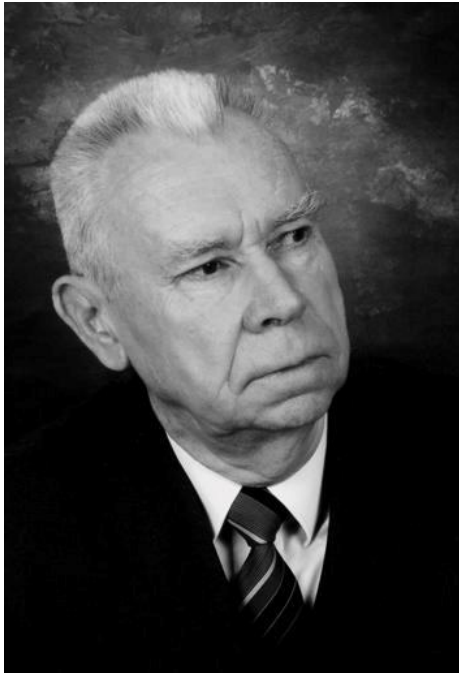

**Prof. zw. dr hab. Jerzy Wiśniewski**  
**† 23.11.2023**



**Prof. dr hab. Ryszard Miś**  
**† 10.12.2023**

# Awanse

# Tytuł profesora



**Prof. dr hab. Izabela  
Ratajczak**



**Prof. dr hab. Dorota  
Dziurka**



**Prof. dr hab. Kinga  
Stuper-Szablewska**

# Stopień doktora habilitowanego



**dr hab. Mariusz Bembenek**

# Stopień doktora



**Dr inż. Marta Górska**



**Dr inż. Adrian Trociński**

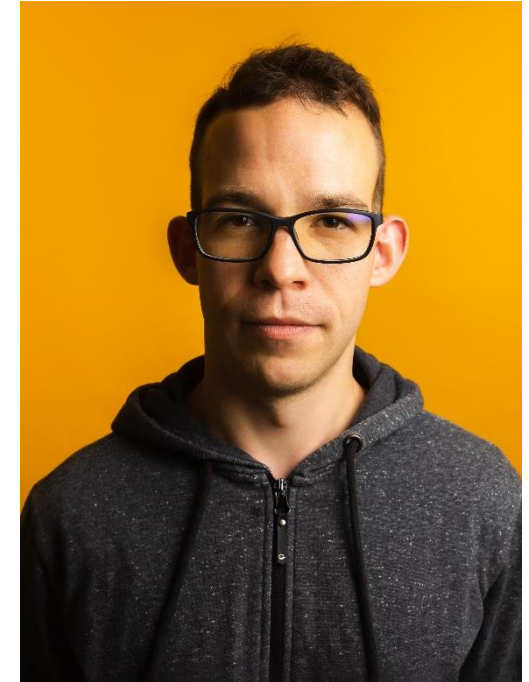

**Dr inż. Jakub Löffler**

# Stopień doktora



**Dr inż. Jakub Brózdowski**



**Dr inż. Cezary Urbanowski**

## Stanowisko profesora uczelni



**Prof. UPP dr hab. Monika Dering**  
(Katedra Hodowli Lasu)



**Prof. UPP dr hab. Maciej Sydor**  
(Katedra Obrabiarek i Podstaw Konstrukcji Maszyn)

## **Stanowisko adiunkta**



**Dr inż. Anna Gdula-Kaczmarek**



**Dr inż. Tomasz Maliński**

**Dyrektorem Ogrodu Dendrologicznego  
Wydziału Leśnego i Technologii Drewna  
Uniwersytetu Przyrodniczego w Poznaniu.**

# Odeszli na emeryturę

**Prof. dr hab. Hubert Szramka**

Katedra Ekonomiki i Techniki Leśnej

**Wiesław Rogowicz**

Katedra Obrabiarek i Podstaw Konstrukcji Maszyn

**Inż. Tomasz Wawro**

Katedra Hodowli Lasu

**Mgr inż. Piotr Kiciński**

Katedra Botaniki i Siedliskoznawstwa Leśnego

# Nowi Pracownicy

**Mgr Joanna Jaskulska**

Ogród Dendrologiczny

**Mgr Dariusz Karp**

Katedra Łowiectwa i Ochrony Lasu

Projekt: Life+

**Mgr Jan Maciorowski**

Katedra Łowiectwa i Ochrony Lasu

Projekt: Life+

**Mgr Piotr Zduniak**

Katedra Łowiectwa i Ochrony Lasu

Projekt: Life+

**Mgr Małgorzata Neuman**

Katedra Meblarstwa

Projekt

# Odeszli z pracy

**Dr inż. Adam Majewski**

Katedra Meblarstwa

**Mgr inż. Karol Łabęda**

Katedra Meblarstwa

**Mgr inż. Cezary Czemplik**

Katedra Mechanicznej Technologii Drewna

# Sukcesy Pracowników

## Troje naukowców WLTD UPP na liście najlepszych naukowców na świecie pod względem cytowań ich publikacji



**Prof. dr hab. Jerzy  
Smardzewski**



**Prof. dr hab. Agnieszka  
Waśkiewicz**



**Dr hab. Magdalena  
Broda**



**Minister Edukacji i Nauki powołał członków Zespołu do spraw Medalu „Zasłużony dla Nauki Polskiej Sapientia et Veritas”. Wśród powołanych znalazł się prof. dr hab. Dariusz J. Gwiazdowicz**





**Prof. dr hab. Maciej Skorupski członkiem  
Rady Doskonałości Naukowej  
w kadencji 2024-2027**

## 6 naukowców z WLTD UPP w składzie Komitetu Nauk Leśnych i Technologii Drewna PAN



**Prof. dr hab. Magdalena  
Zborowska**



**Prof. dr hab. Roman  
Jaszczak**



**Prof. dr hab. Maciej  
Skorupski**



**Prof. dr hab. Piotr  
Mederski**



**Prof. UPP. dr hab. Wojciech  
Kowalkowski**



**Prof. dr hab. Piotr  
Łakomy**

## **Powołano Komisję Nauk Leśnych i Drzewnych przy Oddziale Polskiej Akademii Nauk w Poznaniu na lata 2023-2026**

**Przewodnicząca – prof. dr hab. Małgorzata Mańka, czł. rzecz. PAN;  
Wiceprzewodniczącą Komisji – prof. UPP dr. hab. Edward Roszyk,  
Sekretarz Komisji – prof. UPP dr. hab. Władysław Danielewicz**



## **Członkowie Komisji Nauk Leśnych i Drzewnych przy Oddziale Polskiej Akademii Nauk w Poznaniu na lata 2023-2026:**

**Prof. dr hab. Dariusz J. Gwiazdowicz**

**Dr hab. Wojciech Kowalkowski**

**Prof. dr hab. Piotr Robakowski**

**Prof. dr hab. Magdalena Zborowska**

**Prof. dr hab. Andrzej M. Jagodziński**

**Prof. dr hab. Mirosław Mleczek**

**Dr hab. Marcin Jakubowski**

**Prof. dr hab. Wiesław Olek**

**Prof. dr hab. Jerzy Smardzewski**

**Dr hab. Arkadiusz Tomczak**

**Prof. dr hab. Andrzej Krauss**

**Prof. dr hab. Jerzy Modrzyński**

**Dr hab. Tomasz Jelonek**

**Dr Sylwia Budzyńska**

**Dr hab. Beata Doczekalska**

## Profesorowie WLTD w składzie Kolegium Lasów Państwowych na kadencję 2023-2026



**Prof. dr hab. Piotr Łakomy**



**Prof. dr hab. Roman Gornowicz**



**Prof. dr hab. Mciej Skorupski**

## Laureatki stypendium Ministra Edukacji i Nauki dla wybitnych młodych naukowców 2023



Ministerstwo  
Edukacji i Nauki



**Dr Magdalena Woźniak**

**Dr Sylwia Karolina Budzyńska**

**Komitet Nauk Leśnych i Technologii Drewna Polskiej Akademii  
Nauk przyznał nagrodę dla prof. dr. hab. Jerzego Smardzewskiego  
za najlepszą pracę naukową w zakresie drzewnictwa w edycji 2022**





**Dr inż. Patrycja Kwaśniewska nagrodzona przez  
Komitet Nauk Leśnych i Technologii Drewna PAN  
za pracę doktorską pt. „Kofeina jako potencjalny  
fungicyd w ochronie drewna”**

**Promotor: prof. UPP dr hab. Grzegorz Cofta**



**Projekt „Poprawa efektywności procesowej i materiałowej w przemyśle tartacznym” finansowany ze środków Narodowego Centrum Badań i Rozwoju, w ramach programu „Środowisko naturalne, rolnictwo i leśnictwo” BIOSTRATEG III. uzyskał europejski certyfikat jakości wydawany przez Fundację Qualitas**

**Kierownik projektu:**

**Prof. dr hab. Radosław Mirski**

## Medale:



Medal Komisji Edukacji Narodowej

**Prof. dr hab. Dorota Wrońska-Pilarek**

Medal Zasłużony dla Uniwersytetu  
Przyrodniczego w Poznaniu

**Prof. dr hab. Hubert Szramka**

## **Medal Złoty za Długoletnią Służbę**

- **Krystyna Burczyk**
- **Prof. UPP dr hab. Katarzyna Kaźmierczak**
- **Hanna Marciniak**
- **Mgr inż. Anna Rutkowska**

## **Medal Srebrny za Długoletnią Służbę**

- **Dr inż. Bartosz Pałubicki,**
- **Dr inż. Lidia Sz wajkowska-Michałek**

## **Medal Brązowy za Długoletnią Służbę**

- **Dr inż. Łukasz Czajkowski**
- **Dr Beata Fabisiak**
- **Prof. UPP dr hab. Zuzanna Magdziak**
- **Dr inż. Magdalena Piernik**
- **Mgr inż. Aneta Smektała**
- **Dr inż. Marcin Wołpiuk**



**Prof. zw. dr hab. Jerzy Wiśniewski uhonorowany  
Złotym Medalem Zasłużony dla Nauki Polskiej  
Sapientia et Veritas**

## Prof. dr hab. Małgorzata Mańka uhonorowana Medalem im. Michała Oczapowskiego



## Prof. dr hab. Małgorzata Mańka uzyskała prestiżowy tytuł ISPP Fellow (International Society for Plant Pathology)

PROFESSOR  
MAŁGORZATA  
MAŃKA  
POLAND

In recognition of her outstanding research in forest pathology, and her leadership in national and international plant pathology.



## Prof. dr hab. Hubert Szramka odznaczony Kordelasem Leśnika Polskiego



## Dr hab. Bernard Okoński uhonorowany odznaczeniem „Honorowy Dawca Krwi – Zasłużony dla Zdrowia Narodu”



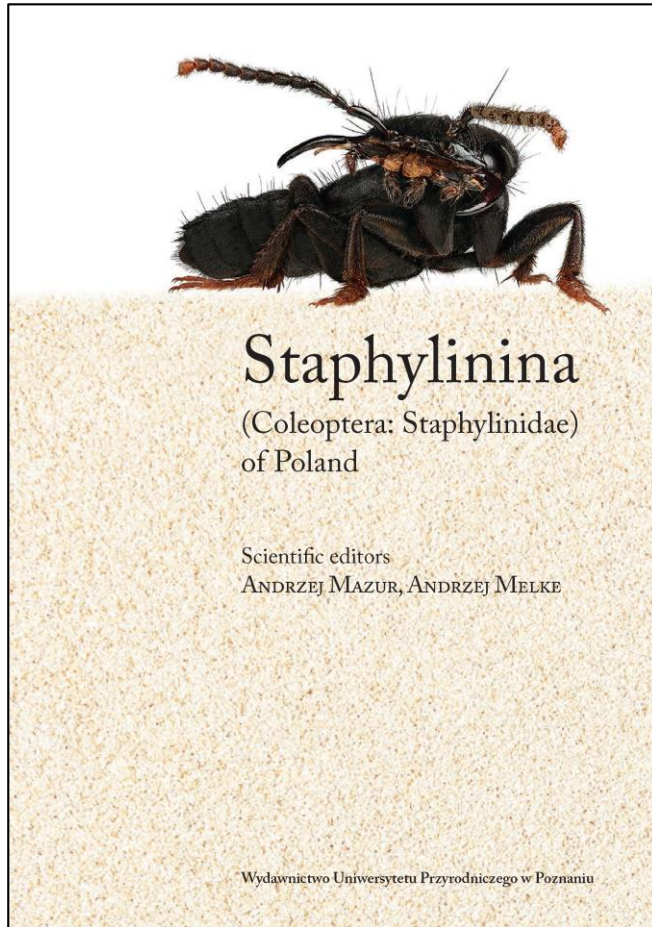

**Wyróżnienie specjalne na 26. Międzynarodowych Targach Książki w Warszawie za opracowanie edytorskie publikacji „Staphylinina (Coleoptera: Staphylinidae) of Poland”.**

**Autor: prof. UPP dr hab. Andrzej Mazur**

## Dr inż. Cezary Urbanowski laureatem Stypendium Miasta Poznania dla młodych naukowców



## Rektor Uniwersytetu Przyrodniczego w Poznaniu przyznał nagrody za:

- zaangażowanie w zwiększenie różnorodności i atrakcyjności oferty dydaktycznej Uniwersytetu Przyrodniczego w Poznaniu dla  
**Prof. UPP. dr hab. Edwarda Roszyka**  
**Dr inż. Tomasza Malińskiego**
- długotrwałą działalność promującą Wydział Leśny i Technologii Drewna w otoczeniu społecznym i gospodarczym dla  
**Prof. UPP dr hab. Moniki Gąseckiej**  
**Dr inż. Krzysztofa Wiaderka**  
**Mgr inż. Jolanty Węgiel**
- zaangażowanie w promocję UPP dla  
**Dr inż. Anna Wierzbicka**  
**Prof. UPP dr hab. Andrzeja Węgla**



**Dr inż. Bartosz Bułaj laureatem  
Plebiscytu na Najlepszego Nauczyciela  
Uniwersytetu Przyrodniczego w Poznaniu**



**Prof. UPP. dr hab. Wojciech Kowalkowski powołany  
do Rady LKP „Puszcze Szczecińskie”,  
„Lasy Lubuskie”, „Lasy Rychtałskie”**



**Prof. UPP. dr hab. Władysław Danielewicz powołany  
do Rady LKP „Lasy Lubuskie”**



**Dr inż. Adrian Łukowski powołany do Rady LKP  
„Lasy Rychtałskie”**



**Prof. dr hab. Kinga Stuper-Szablewska  
powołana do Regionalnej Grupy Doradczej  
projektu o akronimie MIDAS: Marginal lands  
and industrial crops for the European  
bioeconomy**

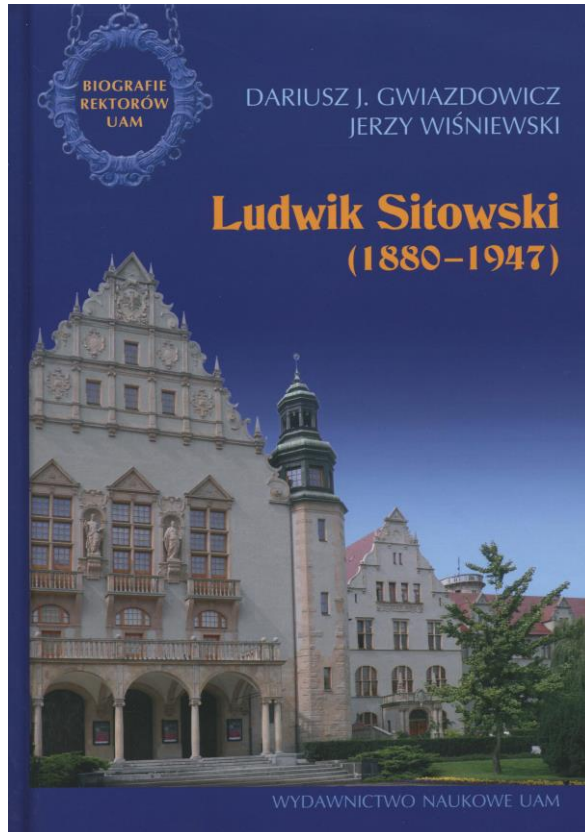

**Profesorowie**  
**Dariusz J. Gwiazdowicz, Jerzy Wiśniewski**  
**Ludwik Sitowski (1880-1947)**

**Seria wydawnicza „Biografie Rektorów**  
**Uniwersytetu im. Adama Mickiewicza w Poznaniu”**  
**Wydawnictwo Naukowe UAM, Poznań**

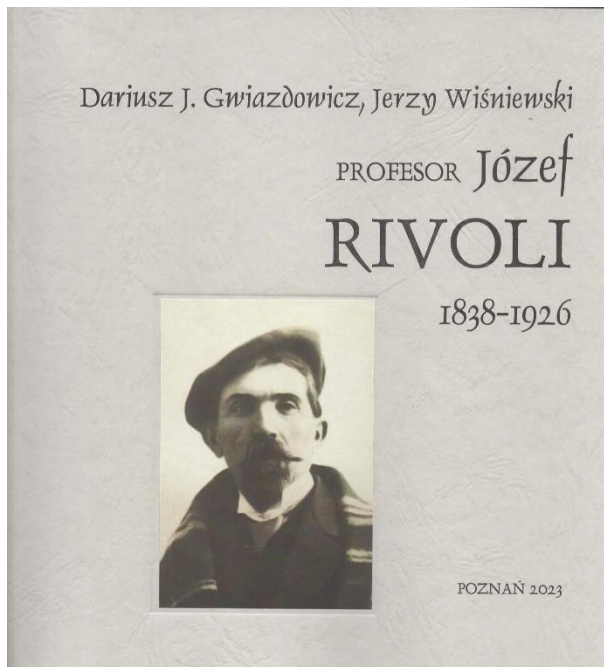

**Professorowie**

**Dariusz J. Gwiazdowicz, Jerzy Wiśniewski**

**PROFESOR HONOROWY Józef RIVOLI (1838-1926)**

**Wydawnictwo Uniwersytetu Przyrodniczego w Poznaniu**

## Prezentacja nowej płyty drogowej PDS – do budowy dróg przez Katedrę Inżynierii Leśnej

Złożenie do Urzędu Patentowego RP wniosku o udzielenie patentu na wynalazek pt.: „Samoodwadniająca się płyta drogowa, przeznaczona zwłaszcza do budowy dróg śladowych stałych lub tymczasowych”.



## Akcje WLTD w Ogólnopolskim Katalogu Dobrych Praktyk Uczelni

### „Lasy Świata”

### „Nie jem palmowego – chronię orangutany”

#### Program stypendialny „Lasy Świata”

Uniwersytet Przyrodniczy w Poznaniu



WOJEWÓDZTWO  
WIELKOPOLSKIE

Typ uczelni	Publiczna
Strona WWW	<a href="http://www.puls.edu.pl">www.puls.edu.pl</a>
Problem, na jaki odpowiada praktyka	Studenci w Polsce mają bardzo ograniczone możliwości praktycznego poznania środowiska przyrodniczego w innych strefach klimatycznych. Wysokie koszty podróży na inne kontynenty są istotną barierą.
Opis praktyki	Program stypendialny „Lasy Świata” umożliwia studentom Uniwersytetu Przyrodniczego w Poznaniu udział w wyprawach naukowych w celu poznania formacji leśnych różnych części świata. Uczestnicy poznają, jak realizowana jest ochrona bioróżnorodności, zrównoważone użytkowanie i jaki wpływ mają lasy na lokalną społeczność.
Partnerzy praktyki	Lokalna społeczność.
Odbiorcy praktyki	PGL Lasy Państwowe, pracownicy naukowci i dydaktyczni, studenci i doktoranci.
Region oddziaływania praktyki	Województwo wielkopolskie.

#### Akcja informacyjno-promocyjna „Nie jem palmowego – chronię orangutany”

Uniwersytet Przyrodniczy w Poznaniu



WOJEWÓDZTWO  
WIELKOPOLSKIE

Typ uczelni	Publiczna
Strona WWW	<a href="http://www.puls.edu.pl">www.puls.edu.pl</a>
Problem, na jaki odpowiada praktyka	Istnieje niewystarczająca świadomość społeczna na temat tego, jak wybory konsumenckie, w szczególności kupowanie produktów zawierających olej palmowy, wpływają na globalne środowisko.
Opis praktyki	Uniwersytet Przyrodniczy w Poznaniu prowadzi akcję informacyjno-promocyjną „Nie jem palmowego – chronię orangutany”, skierowaną do ogółu społeczeństwa. Celem akcji jest podniesienie świadomości na temat negatywnych zmian zachodzących w środowisku, w wyniku powszechnego stosowania oleju palmowego. Działania informacyjne prowadzone są w internecie, we współpracy z prasą, radiem i telewizją oraz w trakcie organizowanych wydarzeń (konkursy, wystawy, wykłady i konferencje).
Partnerzy praktyki	Biznes, lokalna społeczność, organizacje pozarządowe, inna uczelnia.
Odbiorcy praktyki	Otoczenie uczelni, społeczność lokalna, inni.
Region oddziaływania praktyki	Cała Polska.



**Wydział Leśny i Technologii Drewna**  
Uniwersytet Przyrodniczy w Poznaniu

# Nauka



Funded by the  
European Union

**COST Action CA22155, Network for forest by-products charcoal, resin, tar, potash (EU-PoTaRCh).**



**Prof. dr hab. Magdalena Zborowska**  
została wybrana na przewodniczącą akcji



**Dr inż. Jakub Brózdowski**  
wybrany na pozycję  
Science Communication Coordinator

# **Pracownicy WLTD w radach redakcyjnych czasopism naukowych**



**Dr Sylwia Karolina Budzyńska**

wybrana do rady redakcyjnej czasopisma  
Journal of Food Composition and Analysis,  
wydawnictwa Elsevier (IF=4,3)

# **Pracownicy WLTD redaktorami numerów specjalnych czasopism naukowych**



*plants*

an Open Access Journal by MDPI

**Dr Magdalena Woźniak, dr Kinga Drzewiecka,  
dr Karolina Hoppe**

"Plant Extracts—Chemical Composition, Biological Activity and Prospective Applications"



*forests*

an Open Access Journal by MDPI

**Prof. UPP dr hab. Tomasz Jelonek**

"The Influence of Forest Management on Wood Quality and End-Product Potential"



**Dr hab. Marek Wieruszewski**

„Materials and Technologies for Low-carbon Biomass Processing and Upgrading"



*forests*

an Open Access Journal by MDPI

**Dr hab. Magdalena Broda**

"Phenomenon of Wood Colour"

# Projekty Badawcze



Co-funded by  
the European Union



„Above the borders: conservation of Greater Spotted  
Eagles at breeding and wintering areas, and on its flyway”,  
acronym GSELIFEAboveBorders

**Kierownik projektu: prof. dr hab. Maciej Skorupski**

„Nowoczesne zarządzanie gospodarką leśną  
w świetle kryzysu energetycznego”.

Kierownik projektu: **dr inż. Anna Ankudo-  
Jankowska**



Ministerstwo  
Edukacji i Nauki

Program:  
**DOSKONAŁA  
NAUKA**

## Międzynarodowy projekt” KidsLikeUs” zaprezentowany podczas „Forum Strategii UE dla Regionu Morza Bałtyckiego” w Rydze Kierownik projektu: dr Beata Fabisiak



## KONKURS MINIATURA 7



- **Dr inż. Anna Przybylska-Balcerek** „Wpływ obecności larwy *Cynips quercusfolii* na zawartość związków bioaktywnych w różnych częściach morfologicznych dębu szypułkowego”
- **Dr inż. Marta Bloch** „Otrzymanie celulozy o rozmiarach nanometrycznych z biomasy leśnej”

# Patenty i wzory



## PATENT NA WYNALAZEK

SPOSÓB WYTWARZANIA  
PŁYT OSŁONOWYCH NA  
BAZIE WŁÓKIEN  
LIGNOCELULOZOWYCH  
SPAJANYCH ŚRODKAMI  
SPOŻYWCZYMI

PROF. DR HAB. RADOŚLAW MIRSKI  
PROF. UPP DR HAB. DOROTA DZIURKA



UNIWERSYTET  
PRZYRODNICZY  
W POZNANIU

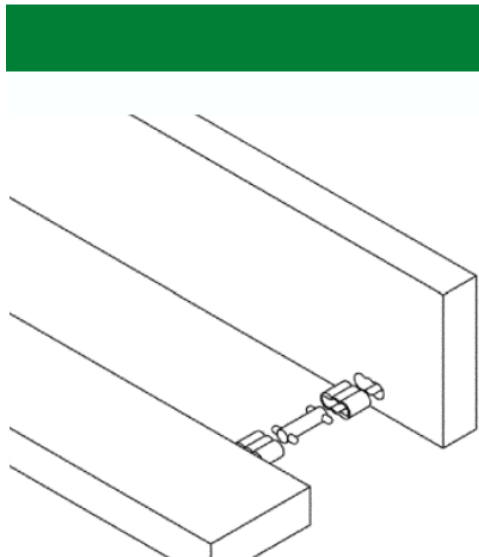

**PATENT NA WYNALIZEK**

**ZŁĄCZE  
SKRĘTNO-SPRĘŻNE,  
W SZCZEGÓLNOŚCI  
DO MEBLI**

DR INŻ. ŁUKASZ KRZYŻANIAK  
PROF DR HAB. JERZY SMARDZEWSKI



UNIWERSYTET  
PRZYRODNICZY  
W POZNANIU



**WZÓR PRZEMYSŁOWY**

**SZTUCZNE BARŁOGI  
DLA DZIKÓW**

PROF. DR HAB. MACIEJ SKORUPSKI  
MGR INŻ. MIECZYŚLAW DACKO



**Wydział Leśny i Technologii Drewna**  
Uniwersytet Przyrodniczy w Poznaniu

# Konferencje i seminaria

## Międzynarodowa KONFERENCJA „KULTUROWA WARTOŚĆ ŁOWIECTWA”

Uniwersytet im. Adama Mickiewicza w Poznaniu  
Uniwersytet Przyrodniczy w Poznaniu

Prof. UAM dr hab. Aleksandra Matulewska z Wydziału Neofilologii UAM  
oraz prof. dr hab. Dariusz J. Gwiazdowicz





Organizator:   
konferencje i szkolenia  
ARCHMEDIA

Patronat honorowy:  
**prof. dr hab. Piotr Łakomy**

Patronat  
branżowy:   
Lukasiewicz  
ICMB

Współorganizacja



Partnerzy konferencji:



CONSTRUSOFT

StruSoft

MiTek

## X KONFERENCJA EKONOMICZNO-LEŚNA "NOWOCZESNE ZARZĄDZANIE GOSPODARKĄ LEŚNĄ W ŚWIELE ZAŁOŻEŃ EUROPEJSKIEGO ZIELONEGO ŁADU"

**Organizator: Katedra Ekonomiki i Techniki Leśnej**





**ROK PROF. JÓZEFA RIVOLEGO**  
w 100. rocznicę nadania mu tytułu  
Doktora HC Uniwersytetu Poznańskiego  
1923–2023

Serdecznie zapraszamy  
na przedświąteczne, okolicznościowe seminarium PTL  
15 grudnia 2023, Kolegium Rungego, ul. Wojska Polskiego 52, godz. 13.00

**W programie spotkania**

- podsumowanie „Roku prof. Józefa Rivolet” – wystąpienie okolicznościowe, wystawa, promocja książki biograficznej;
- prezentacja filmu pt. „Profesor honorowy Józef Rivolet”;
- prezentacja osiągnięć Oddziału w mijającym roku;
- „Rok matki i rok syna: Jadwiga i Władysław Zamoyscy”
- wręczenie odznak honorowych Polskiego Towarzystwa Leśnego;
- wręczenie odznaki „Lasom przyjazny” osobom fizycznym i prawnym nie będących członkami Stowarzyszenia PTL, a wyróżniających się działalnością na rzecz lasów i leśnictwa;
- wręczenie nagrody PTL im. Prof. Józefa Rivolet dla wyróżniającego się studenta Wydziału Leśnego i Technologii Drewna UPP - zeszyciwno wyróżnienie tytułem „Studenta Roku 2023”;
- wręczenie odznak i legitymacji nowo przyjętym członkom PTL.

Po zakończeniu spotkania referatowego ok. godz. 13.00 przewidziane jest spotkanie wigilijne, występ artystyczny, wspólne kolędowanie, tradycyjny poczęstunek.

Pobawienie udziału w seminarium pod adresem: <https://forms.gle/kAR1W1M1DnGy8FUG8>

lub tel. +48 61 868 82 41 do dnia 8.12.2023 r.

Zapraszają

Jerzy Flisykowski  
Przewodniczący  
Zarządu Oddziału PTL

prof. Piotr Łakomy  
Dziekan  
Wydziału LTD UPP

**Organizatorzy:**



Oddział Włocławski



Wydział Leśny  
i Technologii Drewna UPP



Uniwersytet Przyrodniczy w Poznaniu

**Seminarium „Rok prof. Józefa Rivolet  
w 100 rocznicę nadania mu tytułu  
doktora honoris causa Uniwersytetu  
Poznańskiego 1923-2023”.**

**Na seminarium zaprezentowano  
publikacje książki biograficznej pt.  
„Profesor honorowy Józef Rivoli 1838-  
1926”**

# Dydaktyka

**Polska Komisja Akredytacyjna oceniła kierunek studiów  
technologia drewna**

**Prezydium PKA wydało ocenę pozytywną na okres 6 lat**



**Polska  
Komisja  
Akredytacyjna**

**W Rankingu Szkół Wyższych „Perspektywy 2023” w kategorii kierunki rolnicze i leśne, Uniwersytet Przyrodniczy w Poznaniu zajął drugie miejsce**



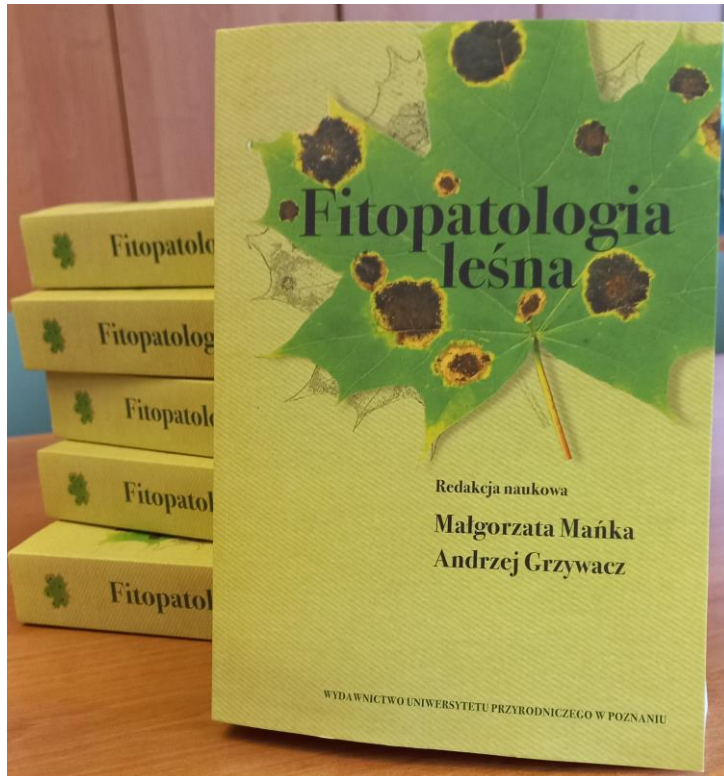

**Nowy podręcznik Fitopatologia leśna pod redakcją prof. dr hab. Małgorzaty Mańskiej i prof. dra hab. Andrzeja Grzywacza**

**Autorzy rozdziałów z WLTD**

**Prof. dr hab. Małgorzata Mańska**

**Prof. dr hab. Hanna Kwaśna**

**Prof. dr hab. Piotr Łakomy**

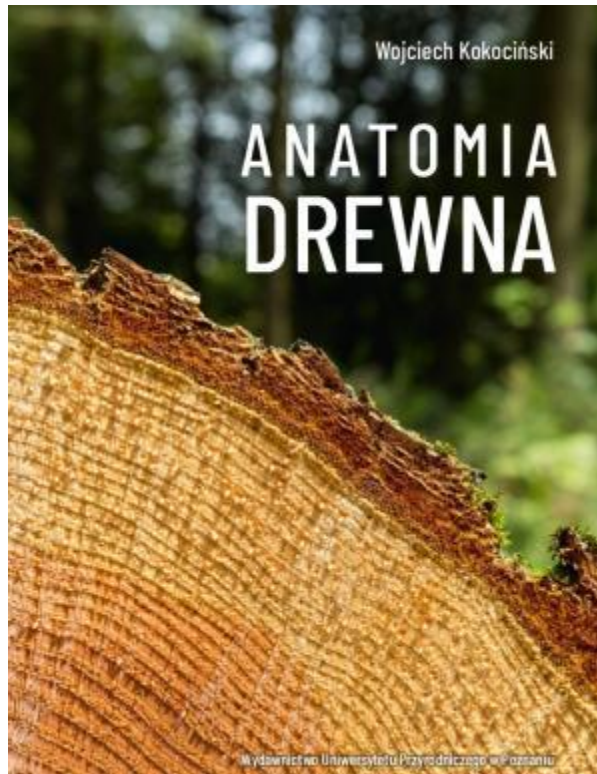

**Wznowienie skryptu  
dr. inż. Wojciecha Kokocińskiego  
Anatomia drewna**

**Od 22 do 28 kwietnia 2023 r. jedenastoosobowa grupa studentów Wydziału Leśnego i Technologii Drewna Uniwersytetu Przyrodniczego w Poznaniu programie wymiany (BIP) przebywała na wyjeździe w ramach programu Erasmus+ w Czechach. Nasi studenci odwiedzili Czeski Uniwersytet Rolniczy w Pradze**



**Projekt „Technologia Drewna – inżynierskie dualne studia praktyczne na WTD na Uniwersytecie Przyrodniczym w Poznaniu” zakończony.**

**Narodowe Centrum Badań i Rozwoju zatwierdziło wniosek końcowy w niniejszym projekcie.**

# **Współpraca krajowa i międzynarodowa**

**W lutym 2023 r. Wydział Leśny i Technologii Drewna Uniwersytetu Przyrodniczego w Poznaniu i Polskie Domy Drewniane S.A. rozpoczęły współpracę badawczo-rozwojową w dziedzinie technologii konstrukcji drewnianych**



## Rewizyta przedstawicieli firmy Lubelski Fornir Sp. z o.o., Prezesa - Pana Edmunda Smolarka oraz Dyrektor Marketingu i Rozwoju - Pani Jolanty Kowalskiej



## **Lubelski Fornir podpisał umowę o współpracy z Wydziałem Leśnym i Technologii Drewna**



## Koordynatorzy współpracy z firmą Lubelski Fornir



**Prof. dr hab. Marek Wieruszewski**



**Dr inż. Bartosz Pałubicki**

## Wsparcie Zespołu ds. Promocji WLTD



**kierownik mgr inż. Jolanta Węgiel**

**Wydział Leśny Uniwersytetu Rolniczego w Krakowie, Wydział Leśny i Technologii Drewna Uniwersytetu Przyrodniczego w Poznaniu oraz Wydział Leśny Szkoły Głównej Gospodarstwa Wiejskiego w Warszawie we wrześniu 2023 r. podpisały porozumienie dotyczące współpracy w zakresie organizacji praktyk zawodowych dla studentów kierunku leśnictwo**



## Wydział Leśny i Technologii Drewna UPP podpisał umowę o współpracy z Zespołem Szkół nr 1 w Swarzędzu



## WLTD podpisał umowę o współpracy z VI LO



## **WLTD UPP podpisał umowę o współpracy z XXXVIII LO w Poznaniu**



## Władze Wydziału wraz z Dyrektorem Ogrodu Dendrologicznego przekazali sadzonki „świerka palmowego” Nadleśnictwu Bystrzyca Kłodzka



## Obchody 75-lecia Uniwersytetu w Braşowie a zarazem 75-lecie studiów leśnych na tym uniwersytecie



## Obchody 75-lecia Wydziału Leśnego Uniwersytetu w Sarajewie



**Wykład otwarty „Potential of non-native species to replace wood of our commercial species” - profesor Aleš Zeidler  
Wydziale Leśnym i Nauk Drzewnych, Czeskiego Uniwersytetu  
Przyrodniczego w Pradze**



## Wykład otwarty pt. „Elektrochemiczne badania i oznaczanie związków biologicznie czynnych w próbkach pochodzenia naturalnego” – dr Konrad Rudnicki z Wydziału Chemii Uniwersytetu Łódzkiego

Cykl wykładów: „Chemia w naukach przyrodniczych”



UNIWERSYTET  
PRZYRODNICZY  
W POZNANIU



WYDZIAŁ LEŚNY  
I TECHNOLOGIE  
DREWNA

Serdecznie zapraszamy  
Pracowników, Doktorantów  
i Studentów na wykład  
otwarty w Katedrze Chemii

„Elektrochemiczne badania i oznaczanie  
związków biologicznie czynnych  
w próbkach pochodzenia naturalnego”



**dr Konrad Rudnicki**  
**Wydział Chemii,**  
**Uniwersytet Łódzki**

Termin:  
27 stycznia 2023 (piątek),  
godz. 12:00

Miejsce:  
Budynek Katedry Chemii,  
Sala wykładowa.  
Wojśka Polskiego 75, Poznań

## Wykład otwarty pt. „Interakcje zmian klimatycznych i struktury krajobrazu” – prof. dr hab. Andrzej Kędzióra



## Chemiczne lekcje akademickie na Wydziale Leśnym i Technologii Drewna UPP



## Wizyta uczniów z Technikum Leśnego z Brynku



## Odwiedziny młodzieży z Technikum Leśnego w Miliczu



## Lekcje akademickie dla 6 Liceum Ogólnokształcącego im. Ignacego Jana Paderewskiego w Poznaniu



## Młodzież z Zespołu Szkół nr 6 im. Stanisława Staszica w Szczecinku odwiedziła WLTD UPP



## Wizyta uczniów z Zespołu Szkół Drzewnych i Ochrony Środowiska w Radomsku - a dokładniej z Technikum Technologii Drewna oraz Szkoły Branżowej Pierwszego Stopnia w zawodzie stolarz



# Wydarzenia

**Z okazji 100-lecia Polskiego Związku Łowieckiego w sali plenarnej Senatu RP odbyła się konferencja, której organizatorem był senator Zdzisław Pupa, przewodniczący Senackiej Komisji Środowiska oraz pracownik naszego Wydziału – prof. dr hab. Dariusz J. Gwiazdowicz, przewodniczący Komisji Kultury Naczelnej Rady Łowieckiej.**



**Na targach POLECO, 18.10.2023, odbył się panel dyskusyjny "100 lat zrównoważonej gospodarki leśnej" z udziałem prof. dr. hab. Krzysztofa Adamowicza z Wydziału Leśnego i Technologii Drewna Uniwersytetu Przyrodniczego w Poznaniu**



## Wyprawa Lasy Świata - Uganda 2023



## ABSOLUTORIUM PIERWSZEJ EDYCJI STUDIÓW MBA MENADŻER GOSPODARSTWA LEŚNEGO



## W dniach 20-23 marca 2023 r. w Zespole Szkół Budowlano-Drzewnych w Poznaniu odbyły się DNI DRZEWIARZA



### Wykładowcy:

- **dr inż. Łukasz Matwiej**  
"Jak zaprojektować mebel, który pozwoli zapamiętać sny?",
- **dr Beata Fabisiak**  
"Uwolnij zmysły - czyli jak wykorzystać sensorykę w projektowaniu mebli",
- **dr inż. Agata Stachowiak-Wencek,**  
**mgr. inż. Jakub Brózdowski**  
„Gdzie się ukrywa drewno?”.

## VIII Turniej Łuczniczy o Puchar Dziekana Wydziału Leśnego i Technologii Drewna UPP



## Odkryj tajemnice lasu i piękno drewna – piknik edukacyjny WLTD UPP



## XIII edycja Pikniku Wydziału Leśnego i Technologii Drewna UPP



**Piknik**  
Wydziału Leśnego  
i Technologii Drewna

15 czerwca  
Godzina 15:00  
Ogród Dendrologiczny WLTD  
Wejście od Col. Cieszkowskich  
oraz ul. Warmińska 2



## VI Edycja Konkursu "ZBUDUJ ROWER Z DREWNA"



## Konkurs "ZBUDUJ CHOINKĘ Z DREWNA"



# Absolutorium 2023



## Święto Uczelni, uroczystość promocji doktorskich



## Bal Leśnika i Drzewiarza

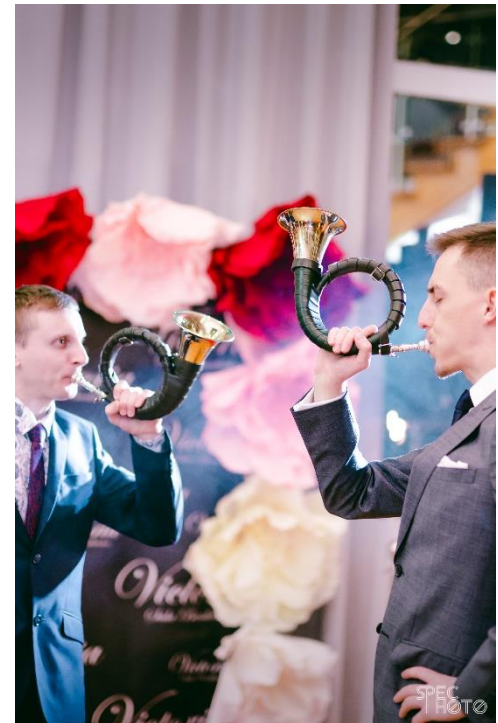

## DREMA dzieciom

Koordynator dr. inż. Krzysztof Wiaderek





Botaniczna Podróż  
**LUMINA PARK**  
POZNAŃ

Wyrusz w Botaniczną Podróż  
pełną światła i dźwięku

- ◆ **GDZIE?**  
Ogród Dendrologiczny UPP Poznań
- ◆ **KIEDY?**  
26 października - 25 lutego
- ◆ **BILETY**  
[www.luminapark.pl/poznan](http://www.luminapark.pl/poznan)

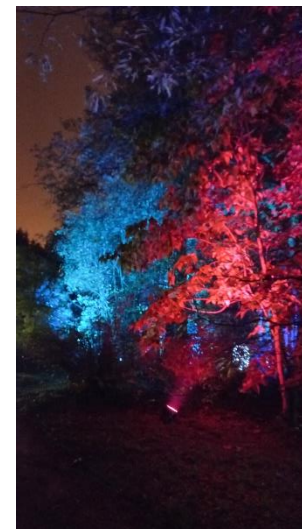

## IV Mistrzostwa Polski Operatorów Forwarderów

Dr inż. Krzysztof Polowy

Prof. UPP dr hab. Włodzimierz Stempski

Dr inż. Zenon Pilarek

Dr inż. Jakub Jakubowski



## Msza Św. Hubertowska 19 listopada 2023 r.



## Wigilia Koła Leśników



## Choinka Rektorska



## Choinka Dziekańska



## Zakończył się „Rok prof. Józefa Rivolego w 100 rocznicę nadania mu tytułu doktora honoris causa Uniwersytetu Poznańskiego 1923-2023”



# Targi, Festiwale i Pikniki

## **Branżowe Targi Pracy Wydziału Leśnego i Technologii Drewna Uniwersytetu Przyrodniczego w Poznaniu**



## Międzynarodowe Targi Poznańskie: Euro Target Show, Wydział Leśny i Technologii Drewna uczestniczył w tym wydarzeniu

dr. Anna Wierzbicka, dr inż. Marcin Włoch. mgr inż. Jolanta Węgiel



## WLTD na Festiwalu Lasu w Gołuchowie

mgr inż. Cezary Urbanowski i mgr inż. Jacek Malica





**WLTD na Festiwalu Wood  
Desing Festival w Zgierzu.  
Wydział reprezentowany był  
przez dr inż. Monikę  
Bartkowiak i Zbigniewa  
Katolika z Katedry Chemicznej  
Technologii Drewna**

## Wydział Leśny i Technologii Drewna na Pikniku Naukowym w Chodzieży

mgr inż. Jolanta Węgiel  
prof. UPP dr hab. Andrzej Węgiel



## Wykład prof. dr hab. Arkadiusza Tomczaka na XV edycji Dolnośląskiego Festiwalu Dary Lasu



# Wystawy i Koncerty

## Wstawa "Maria Skłodowska-Curie. Zakochana w nauce". Wystawa zainaugurowana została wykładem prof. Tomasza Pospieszego z Wydziału Chemii Uniwersytetu im. Adama Mickiewicza



## Wystawa fotograficzna pt. „Lasy Świata – Dominikana 2022” 11.01.-28.02. 2023 r.



Wyprawa studentów i pracowników Wydziału Leśnego i Technologii Drewna Uniwersytetu Przyrodniczego w Poznaniu do Dominikany (Karaiby) w dniach 17.02-3.03.2022 r.

Fundatorzy stypendiów: Dziekan Wydziału Leśnego i Technologii Drewna Uniwersytetu Przyrodniczego w Poznaniu, Nadleśnictwo Chocianów i Nadleśnictwo Przemków.

Patroni medialni wyprawy: drewno.pl, Dziennik Leśny, Głos Lasu, studia.pl, Więści Akademickie.

[www.up.poznan.pl/lasywiata/](http://www.up.poznan.pl/lasywiata/)

Autorzy zdjęć: Witold Grzywiński, Karolina Lewandowska, Agata Malinowska, Katarzyna Sycz, Andrzej Węgiel, Jolanta Węgiel

# Koncertów muzyki myśliwskiej w wykonaniu zespołów trębaczy myśliwskich z kraju i zagranicy

## European Hunting Horn Ensemble – Europejski Zespół Rogów Myśliwskich

### European Hunting Horn Ensemble

Dziekan Wydziału Leśnego i Technologii Drewna Uniwersytetu Przyrodniczego w Poznaniu  
prof. dr hab. Piotr Łakomy  
oraz  
Prezes Naczelnej Rady Łoweckiej  
Rafał Małec

zapraszają na  
**KONCERT MUZYKI MYŚLIWSKIEJ**  
w wykonaniu Europejskiego Zespołu Rogów Myśliwskich  
z okazji jubileuszu 100-lecia Polskiego Związku Łowczego

Koncert odbędzie się w sobotę 18 marca 2023 roku o godzinie 18.00  
w Kolegium Runego na terenie Uniwersytetu Przyrodniczego w Poznaniu przy ulicy Wojska Polskiego 52

Organizacja: Wydział Leśny i Technologii Drewna, Uniwersytet Przyrodniczy w Poznaniu  
Patron: Uniwersytet Przyrodniczy w Poznaniu

# Sukcesy studentów



**Studenci z Koła Naukowego Technologów Drewna zajęli PIERWSZE miejsce w sesji studenckich kół naukowych w Zwoleniu na Słowacji.**

**Praca została zrealizowana przez zespół studentów: Maciej Kluczewicz, Błażej Góral, Maciej Florczak, Antoni Jakubowski, Martyna Plesińska, Martyna Wienke, Mikołaj Filip, Marta Sikorska, Piotr Wojtala pod opieką dr hab. Doroty Dukarskiej z Katedry Mechanicznej Technologii Drewna WLTD UPP.**

## Sesja Studenckich Kół Naukowych 2023

### I. SEKCJA TECHNICZNA

#### **II MIEJSCE Studenckie Koło Naukowe Technologów Drewna**

IDEA ZRÓWNOWAŻONEGO ROZWOJU W PRODUKCJI PŁYT WIÓROWYCH - SUBSTYTUCJA WIÓRÓW DRZEWNYCH ŁUPINAMI Z ORZECHÓW WŁOSKICH. WŁAŚCIWOŚCI I ZASTOSOWANIE

**Maciej Kluczewicz, Błażej Góral, Maciej Florczak, Martyna Plesińska, Martyna Wienke, Marta Sikorska, Piotr Wojtala, Mikołaj Filip, Antoni Jakubowski**

### II. SEKCJA PRZYRODNICZA

#### **III MIEJSCE Koło Leśników**

KOKOSZKI NA LODZIE – O ZIMOWANIU KOKOSZKI (GALLINULA CHLOROPUS) NA TERENIE POZNANIA

**Marcin Łaguna, Weronika Kopa, Wiktor Kroker, Marta Kucharzak, Kacper Sowała**

**WYRÓŻNIENIE** Koło Leśników

PREFERENCJE WYBORU KRYJÓWEK PRZEZ NIETOPERZE ZIMUJĄCE W SZCZELINIE PRZECIWLOTNICZEJ W PARKU SOŁACKIM W POZNANIU

**Martyna Woltyńska, Katarzyna Sycz, Monika Breza, Michał Trybuchowski**

### IV. SEKCJA POSTEROWA

#### **WYRÓŻNIENIE** Koło Leśników

JESIENNE ZALOTY – SWARMING NIETOPERZY W OJCOWSKIM PARKU NARODOWYM

**Martyna Woltyńska, Katarzyna Sycz, Monika Breza**

## VII edycja Konferencji Kół Naukowych Leśników

Wśród sześciu referatów wygłoszonych przez Koło Leśników nagrodzono:

**1 miejsce:** referat wygłoszony przez **Bartosza Zwolińskiego** pt. „Zimowy monitoring nietoperzy hibernujących w wybranych wolnostojących obiektach Międzyrzeckiego Rejonu Umocnionego w latach 2018/2023”,

**2 miejsce:** referat wygłoszony przez **Błażeja Drożdżewskiego** pt. „Analiza zawartości cukrów i substancji prozdrowotnych w soku klonu jawora *Acer pseudoplatanus* L. na terenie Puszczy Noteckiej”.

A laureatami **3 miejsca** byli:

**Martyna Woltyńska** z referatem pt. „Preferencje wyboru kryjówek przez nietoperze zimujące w szczelinie przeciwlotniczej w Parku Sołackim w Poznaniu”,

**Marcelina Talaśka** referat pt. „Ocena różnych sposobów produkcji szkółkarskiej jodły pospolitej (*Abies alba* Mill.) w doświadczeniu porównawczym w nadleśnictwie Kamienna Góra i Międzylesie, jako część programu restytucji jodły pospolitej w Sudetach”,

**Marcin Łaguna** referat pt. „Kokoszki na lodzie- o zimowaniu kokoszki (*Gallinula chloropus*) na terenie Poznania”,

**Wiktor Kroker** referat pt. „Jerzyki (*Apus apus*) z poznańskich Jezyc”.

## Nagroda im. prof. dr. hab. Jerzego Zwolińskiego

**mgr Błażej Drożdżewski** – Nagroda II stopnia z kierunku leśnictwo (studia stacjonarne) za pracę pt. „Emisja lotnych związków organicznych przez drzewostany w Polsce w kontekście zmian globalnych”, napisaną pod kierunkiem **dr inż. Adriana Łukowskiego** w Katedrze Hodowli Lasu

**mgr Wioletta Koper Staszowska** – Nagroda III stopnia za pracę pt. „Potrzeby społeczeństwa związane z lasami miejskimi na terenie Aglomeracji Śląskiej” napisaną pod kierunkiem **dr inż. Anny Katarzyny Wierzbickiej** w Katedrze Łowiectwa i Ochrony Lasu

## **ZŁOTY MEDAL „ZA OSIĄGNIĘCIA W STUDIACH”**

- **mgr inż. Barbara Prałat, z kierunku projektowanie mebli**
- **mgr inż. Karolina Tomkowiak, z kierunku technologia drewna**

## **SREBRNY MEDAL „ZA OSIĄGNIĘCIA W STUDIACH”**

- **inż. Mateusz Muzolf, z kierunku leśnictwo**
- **inż. Mikołaj Szczęch, z kierunku projektowanie mebli**
- **inż. Szymon Rybak, z kierunku technologia drewna**

## **NAGRODA REKTORA**

- **Martyna Wołyńska, z kierunku leśnictwo**
- **Oliwia Babacz, z kierunku leśnictwo**
- **inż. Maria Kreń, z kierunku leśnictwo**
- **Martyna Plesińska, z kierunku technologia drewna**

## **LIST GRATULACYJNY REKTORA**

- **Marcelina Talaśka, z kierunku leśnictwo**
- **Patrycja Baryła, z kierunku leśnictwo**
- **Marta Buchmiet, z kierunku leśnictwo**
- **Dominika Głowacka, z kierunku projektowanie mebli**

## Zespół Trębaczy Myśliwskich „Venator” biorąc udział w XXIX Wielkopolskim Konkursie Sygnalistów Myśliwskich – Goraj Zamek 2023 zajął I miejsce w klasie mistrzowskiej G



**Diana Fiedorowicz** otrzymała wyróżnienie dla najlepszej sygnalistki, a **Hubert Dydyński** dla najlepszego sygnalisty studenta, który jest myśliwym.

**Zespół Trębaczy Myśliwskich „Venator” zajął II miejsce  
w kategorii na wykonanie hejnału PZŁ podczas XXVII  
Ogólnopolskiego Festiwalu Muzyki Myśliwskiej -  
Radzymin 2023**



## Venator członkiem Europejskiego Zespołu Rogów Myśliwskich





Sukces studentów z WLTD UPP  
na VII Mistrzostwach Polski Leśników  
w Łucznictwie 3D

Kategoria łuki typu hunter kobiety

1 miejsce Maria Przybył

2 miejsce Małgorzata Superson

3 miejsce Agnieszka Anacik

4 miejsce Paluszkiewicz

5 miejsce Marta Stefańska

Kategoria łuki tradycyjne kobiety

2 miejsce Patrycja Komasa

4 miejsce Amelia Duszyńska

Kategoria łuki tradycyjne mężczyźni

2 miejsce Wojciech Kuliberda

Kategoria łuki typu hunter mężczyźni

2 miejsce Albert Brzóska

3 miejsce Marcin Włoch

4 miejsce Hubert Kruszewski



**Oliwia Babacz, Patrycja Baryła,  
Kajetan Sala, Martyna Woltyńska  
to laureaci X edycji stypendium  
wyjazdowego „Lasy Świata Sri Lanka 2024”**

## Mgr inż. Karolina Tomkowiak laureatką nagrody dr. inż. Ryszarda Szymaniego





**Wydział Leśny i Technologii Drewna**  
Uniwersytet Przyrodniczy w Poznaniu

# Studencka aktywność

## Studencka akcja zbierania kredek dla dzieci z przebywających w Szpitalu Klinicznym im. Karola Jonschera w Poznaniu



**W lutym grupa studentów leśnictwa na zaproszenie studentów z Eesti Metsaüliõpilaste Selts w Tartu wybrała się do Estonii. Celem wyjazdu było zapoznanie się z funkcjonowaniem tamtejsze gospodarki leśnej oraz nawiązanie nowych znajomości ze studentami z Estonii oraz Finlandii**



## W lutym 2023 r. grupa studentów z Wydziału Leśnego i Technologii Drewna UPP została zaproszona przez organizację studencką stowarzyszenia myśliwych Spolek Myslivcu pri FLD CZU w Pradze



## XII Zawody Młodych Leśników



## InterFOB 2023

**Organizatorzy Międzynarodowej Konefencji - studenci z:  
Wydziału Leśnego i Technologii Drewna UPP,  
Wydziału Leśnego Uniwersytetu Rolniczego w Krakowie,  
Wydziału Leśnego Szkoły Głównej Gospodarstwa Wiejskiego**



## Wystawa prac studentów *projektowania mebli*



## Wystawa prac rysunkowych, malarskich i form przestrzennych studentów architektury krajobrazu i projektowania mebli



## Konkurs "Zbuduj choinkę z drewna", zorganizowany przez Studenckie Koło Naukowe Technologów Drewna

Laureaci konkursu:

1. miejsce Waldemar Przynoga
  2. miejsce Miłosz Gendaszyk
  3. miejsce Jakub Bazylewicz
- Wyróżnienie otrzymał Mateusz Gaj



**Uczestnictwo ZTM „Venator” w:**

**XIV Akademickich Mistrzostwach Europy  
Sygnalistów Myśliwskich w Kostelcu,**

**Międzynarodowym koncercie muzyki  
myśliwskiej w ramach Euro Target Show,**

**Uroczystym koncercie muzyki myśliwskiej z  
okazji 100-lecia PZŁ w Filharmonii Narodowej,**

**XXIX Wielkopolskim Konkursie Sygnalistów  
Myśliwskich - Goraj Zamek 2023**

**XXVII Ogólnopolskim Festiwalu Muzyki  
Myśliwskiej - Radzymin 2023**

## **Koło Leśników zorganizowało:**

- **spotkanie ze Związkiem Leśników Polskich**
- **koncert „Seksja Muzyczna KL Gra dla WOŚP”**
- **Noc Kupały**
- **Testu Wiedzy Leśnej**
- **spotkanie z Dyrektorem BUL w Brzegu**

## **Koło Naukowe Technologów Drewna zorganizowało:**

- **Konkurs Zbuduj Rower z Drewna**
- **Konkurs Choinka z drewna**
- **Branżowe Targi Pracy**

## **Koło Naukowe Projektantów Mebli zorganizowało:**

- **wystawę prac studentów**

## **Koło Naukowe Chemii Stosowanej "SPECTRUM"**

### **Przygotowało:**

- **stoisko na pikniku WLiTD dla uczniów szkół średnich,**
- **stoisko na pikniku Gotuj z UPP na Marcelinie,**
- **film promocyjny Koła,**

### **oraz**

- **czynnie uczestniczyło w lekcjach akademickich z chemii**

-

**Koła Naukowe WLTD aktywnie włączały się w wydarzenia organizowane przez Wydział Leśny i Technologii Drewna na terenie Uniwersytetu Przyrodniczego w Poznaniu, a także w regionie i kraju przyczyniając się do promocji kierunków studiów i wydziału.**



**Wydział Leśny i Technologii Drewna**  
Uniwersytet Przyrodniczy w Poznaniu

# Sport

## Walentynkowy turniej łuczniczy 2D w Traperskiej Osadzie

II miejsce w kategorii łuk tradycyjny- kobiety Agnieszka Kniola

II miejsce w kategorii łuk hunter-kobiety Marta Stefańska

III miejsce w kategorii łuk hunter-kobiety Adrianna Niestrawska





**Mgr inż. Tomasz Andrzejewski I miejsce  
w klasyfikacji indywidualnej mężczyzn  
w Akademickich Mistrzostw Poznania  
i Wielkopolski w Strzelectwie**

**Dr hab. Tomasz Krystofiak i prof. UPP dr hab. Cezary Beker zdobyli  
drużynowo III miejsce dla Uniwersytetu Przyrodniczego w Poznaniu  
w XXX Szachowych Mistrzostwa Polski Leśników**



## Sukcesy wykładowców WLTD UPP na Mistrzostwach Wielkopolski Seniorów 50+ w Szachach

Dr hab. Tomasz Krzystofiak został laureatem Mistrzostw, tuż za podium zakwalifikował się prof. UPP dr hab. Cezary Beker.



sobota, 30 września, godz. 11:00 - 14:00  
Międzynarodowe Targi Poznańskie  
Pawilon nr 3



### III Turniej tenisa ziemnego o Puchar Dziekana WLTD



II

Prof. UPP dr hab. Janusz Szmyt



I

Mgr inż. Tomasz Andrzejewski



III

Dr inż. Jakub Jakubowski  
Mgr Sławomir Juryta (CKF)



**II miejsce dr. inż. Radosława  
Witkowskiego w uczelnianym  
turnieju darta**

## Małgorzata Superson i dr inż. Marcin Włoch laureatami VIII Turnieju o Rogala Marcińskiego





**Wydział Leśny i Technologii Drewna**  
Uniwersytet Przyrodniczy w Poznaniu

# Inwestycje

# Projekt „Centrum edukacyjno-administracyjnego Ogrodu Dendrologicznego”



## **Rozbudowa i odnowienie hali obrabiarek w Katedrze Obrabiarek i Podstaw Konstrukcji Maszyn**

### **Nowe obrabiarki:**

- **pilarka wzdłużna wielopiłowa,**
- **optymalizerka automatyczna poprzeczna,**
- **strugarka czterostronna,**
- **formatyzerka pionowa,**
- **5-cio osiowe, centrum CNC,**
- **oklejarka wąskich powierzchni oraz zrobotyzowane gniazdo z robotem Kuka i centrum pionowym CNC**

**Obrabiarek używają firmy: Weinig, Holzher oraz Homag**

## Koordynator: dr inż. Bartosz Pałubicki

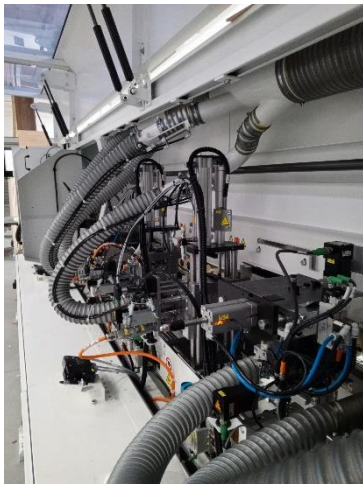



**Wydział Leśny i Technologii Drewna**  
Uniwersytet Przyrodniczy w Poznaniu

# Media

## Leśnictwo

2022

### PODSUMOWANIE PRZEKAZU MEDIALNEGO – PROFIL FB LEŚNICTWO

Liczba informacji

247

Wydźwięk

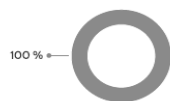

■ Negatywny ■ Neutralny  
■ Pozytywny ■ Niezdefiniowany

Zasięg informacji

1,2 mln

Rozmiar



■ Artykuł ■ Notka ■ Wzmianka  
■ Niezdefiniowany

Dotarcie informacji

899 152

Medium



■ Prasa ■ Radio ■ Telewizja  
■ WWW ■ Social media

AVE szacunkowe

179 817 zł

AVE zweryfikowane

0 zł

Social media



■ Facebook ■ Twitter ■ Instagram  
■ YouTube ■ Wykop ■ Fora  
■ Blogi

2023

### PODSUMOWANIE PRZEKAZU MEDIALNEGO

Liczba informacji

1 093

Wydźwięk

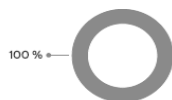

■ Negatywny ■ Neutralny  
■ Pozytywny ■ Niezdefiniowany

Zasięg informacji

6,6 mln

Rozmiar



■ Artykuł ■ Notka ■ Wzmianka  
■ Niezdefiniowany

Dotarcie informacji

4,4 mln

Medium



■ Prasa ■ Radio ■ Telewizja  
■ WWW ■ Social media

AVE szacunkowe

639 947 zł

AVE zweryfikowane

0 zł

Social media



■ Facebook ■ X (Twitter) ■ YouTube  
■ Instagram ■ TikTok ■ Fora  
■ Blogi ■ Pozostałe

## Technologia Drewna

2022

### PODSUMOWANIE PRZEKAZU MEDIALNEGO – PROFIL FB TECHNOLOGIA DREWNA

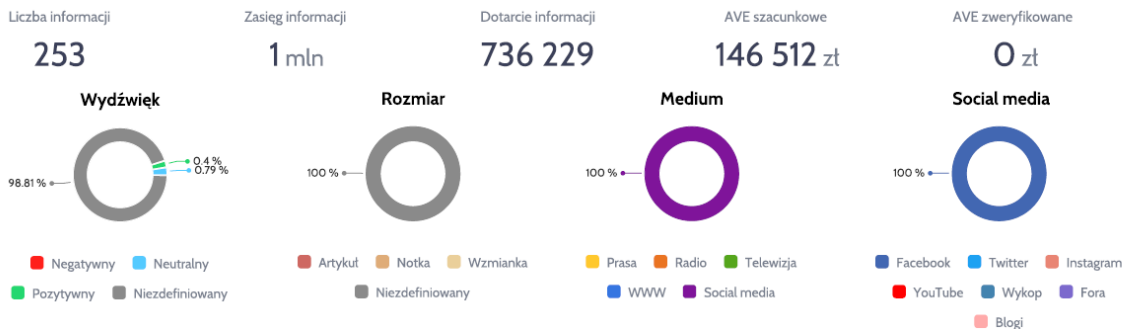

2023

### PODSUMOWANIE PRZEKAZU MEDIALNEGO

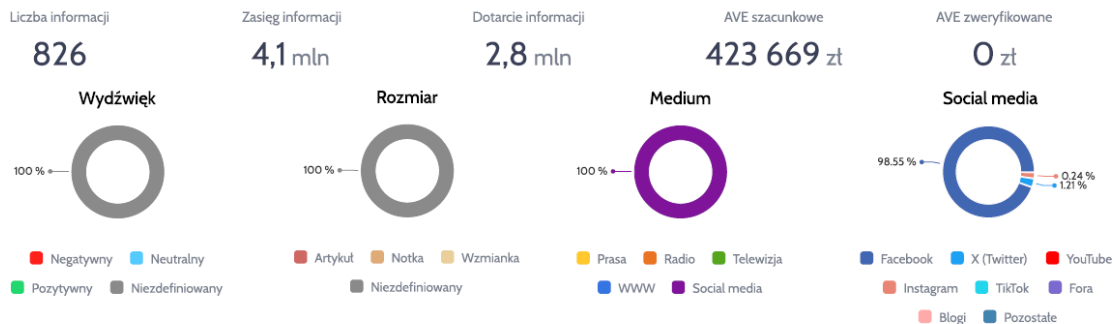

## Projektowanie Mebli

2022

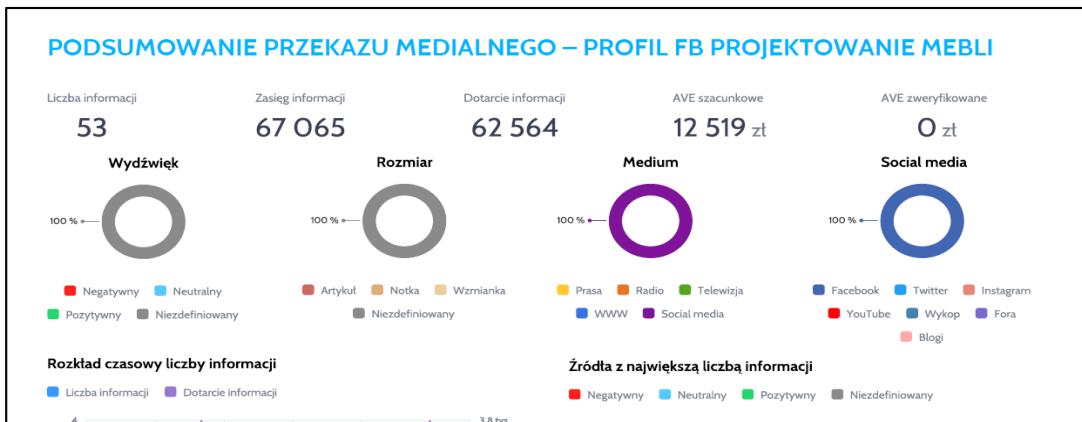

2023

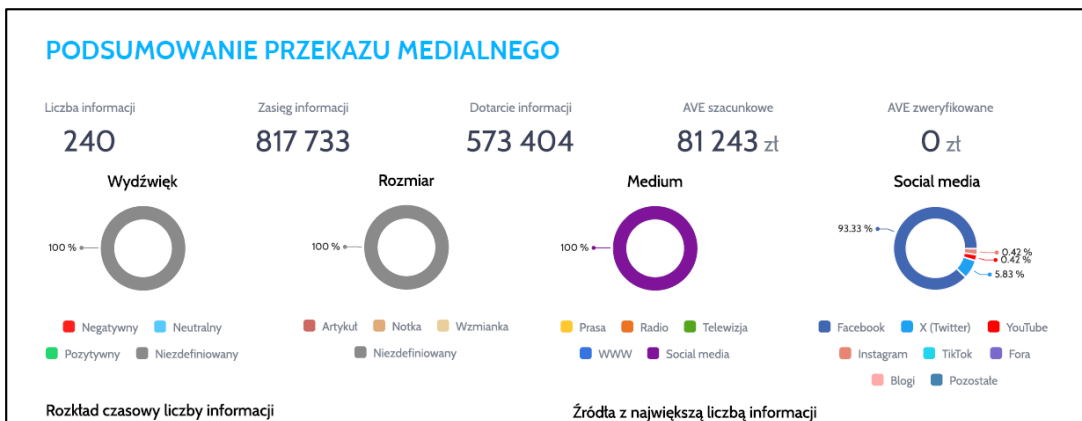

# Podziękowania

**Wszystkim pracownikom, doktorantom  
i studentom Wydziału Leśnego i Technologii Drewna  
składam serdeczne podziękowania za współpracę  
oraz wspólne działania na rzecz rozwoju, promocji,  
a także wizerunku Wydziału**

## Szczególne podziękowania dla:

### Kierowników jednostek organizacyjnych WLTD

**Prof. dr. hab. Wiesława Olka**, przewodniczącego Rady Dyscypliny Nauki Leśne i **prof. UPP dr. hab. Tomasza Jelonka** pełnomocnika dziekana ds. ewaluacji jednostek naukowych oraz ich współpracowników za nieustanne zmagania z parametryzacją dyscypliny nauki leśne

Zespołu ds. promocji WLTD  
pod kierownictwem **mgr inż. Jolanty Węgiel**

Pracowników Ogrodu Dendrologicznego  
pod kierownictwem **dr. inż. Tomasza Malińskiego**

### Prodziekanom

**Prof. UPP dr. hab. Robertowi Kuźmińskiemu**

**Prof. UPP dr. hab. Januszowi Szmytowi**

**Prof. UPP dr. hab. Edwardowi Roszykowi**

**Prof. dr. hab. Krzysztofowi Adamowiczowi**

### Zespołowi Dziekanatu

pod kierownictwem **mgr Katarzyny Włoch**

**Krystynie Burczyk**

**Hannie Marciniak**

**Mgr inż. Anecie Smektale**

**Mgr inż. Izabeli Simińskiej**

**Hannie Gładysiak**

**Magdalenie Zarembie**

## Wesołych Świąt



Wydział Leśny  
i Technologii Drewna



Wydział Leśny i Technologii Drewna  
Uniwersytetu Przyrodniczego w Poznaniu

Życzę pełnych pokoju i radości Świąt Bożego Narodzenia. Serdeczność najbliższych zgromadzonych wokół świątecznego stołu, niech wyzwoli wyjątkową atmosferę sprzyjającą harmonii i wyciszeniu w biegu spraw otaczającego nas świata.

Niech nadchodzący NOWY 2024 rok, przyniesie nadzieję, stabilizację i realizację oczekiwań.

Życzę zdrowia, sukcesów zawodowych i osobistych, spełnienia najpiękniejszych marzeń, ale przede wszystkim życzliwości ludzi wokół.

Dziekan



Prof. dr hab. Piotr Łakomy

Poznań, grudzień 2023 r.